

Varenummer: 203160M1041B2X
 Beskrivelse: E+G Justerfod
 GN 31-60-M10-41-B2-X
 Note: X Med indvendigt gevind, udvendig sekskant

Mål

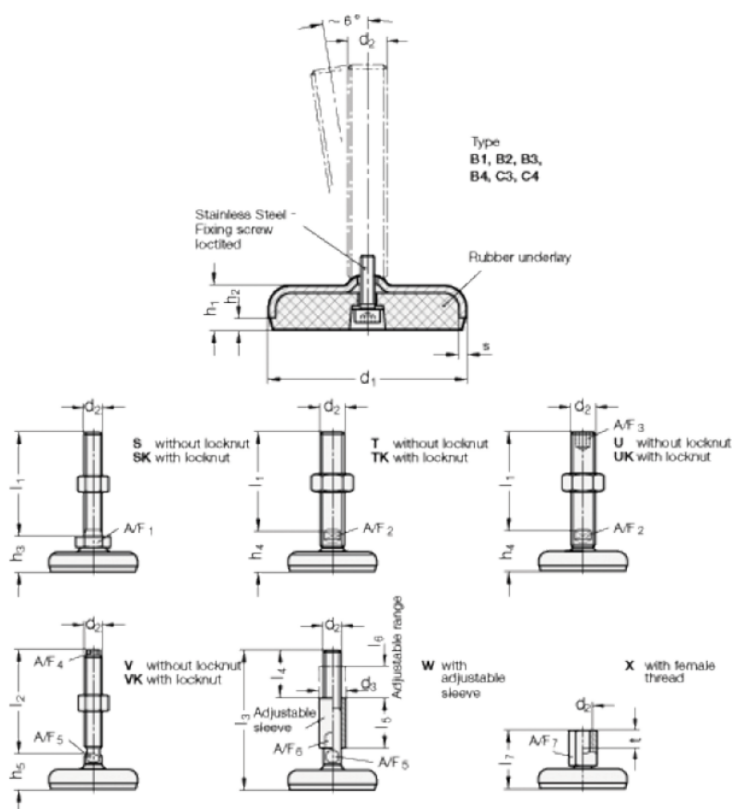

A/F7	= 14
d1	= 60
d2	= 10
h1	= 16
h2	= 4
l7 +4.0/0	= 41
s	= 3
t	= 10